



Radość z jazdy



NOWE BMW X3.

BMW EFFICIENT DYNAMICS.
MNIejsza EMISJA. WIĘKSZA RADOŚĆ Z JAZDY.

**THE NEXT
100 YEARS**



NOWE BMW X3.



M PERFORMANCE

ODKRYWAJ WIRTUALNIE: NOWA APLIKACJA KATALOGI BMW.

NOWOŚĆ



Więcej informacji, więcej radości z jazdy: z nową aplikacją Katalogi BMW poznasz BMW cyfrowo i interaktywnie jak nigdy dotąd. Pobierz aplikację Katalogi BMW na swój smartfon lub tablet i odkryj swoje BMW na nowo.

INNOWACJE I TECHNOLOGIE.



18 BMW EfficientDynamics



20 BMW ConnectedDrive /
BMW Personal CoPilot



22 Zawieszenie i bezpieczeństwo

WYPOSAŻENIE.



24 Modele i linie stylistyczne



30 BMW Individual



33 Najważniejsze wyposażenie.



36 Kolorystyka karoserii



38 Kolorystyka wnętrza



40 Koła i opony



41 Oryginalne akcesoria BMW

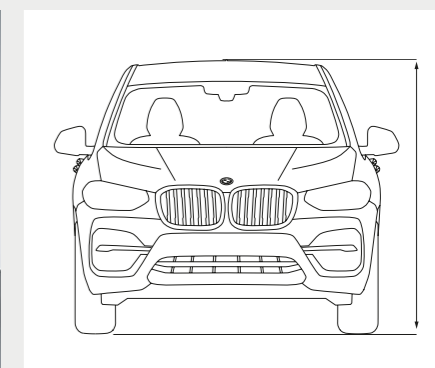

42 Dane techniczne



**DLA WSZYSTKICH,
KTÓRZY CHCĄ WSZYSTKIEGO.**





W DROGĘ I JAZDA.



DOSKONAŁE WYWAŻONA SYLWETKA SAMOCHODU II SZEROKIE BARKI II
PŁASKA LINIA DACHU II DUŻE KOŃCÓWKI RUR WYDECHOWYCH II WYRAZISTE
W PEŁNI DIODOWE LAMPY TYLNE*

* Wyposażenie dodatkowe.



NIEZOBOWIAZUJĄCE. NIEOGRA- NICZONE. NIESPOTYKANE.



SOLIDNY, DOPRACOWANY WYGLĄD ZEWNĘTRZNY II ATLETYCZNE PROPORCJE II
PODKREŚLONA LINIA BARKOWA II SPORTOWO ELEGANCKIE POWIERZCHNIE II DŁUGA
MASKA SILNIKA II DUŻY ROZSTAW OSI II KRÓTKIE ZWISY KAROSERII



LŚNI, NAWET GDY SIĘ ZABRUDZI.



6-CYLINDROWY RZĘDOWY SILNIK BENZYNOWY M PERFORMANCE
TWIN POWER TURBO II SPORTOWY UKŁAD WYDECHOWY M* II ROZKŁAD MASY
NA OSIE 50:50 II OPTIMALNA AERODYNAMIKA





TRUDNO SIĘ NAPATRZYĆ.



IMPONUJĄCA PRZESTRONNOŚĆ WNIĘTRZA II DUŻY SZKLANY DACH PANORAMICZNY* II
DOSKONAŁE MATERIAŁY II PORECZYJNE WYKOŃCZENIE II NASTROJOWE
OŚWIETLENIE II DESKA ROZDZIELCZA POKRYTA SYNTETYCZNĄ SKÓRĄ SENSATEC** II
SZYBY AKUSTYCZNE*

* Wyposażenie dodatkowe.

NIEZALEŻNE. ALE SKOMUNIKOWANE.



DOTYKOWY MONITOR POKŁADOWY 10,25" II NOWY, PERSONALIZOWANY INTERFEJS
UŻYTKOWNIKA II INTELLIGENTNE STEROWANIE GŁOSEM I GESTAMI II PEŁNOKOLOROWY
WYŚWIETLACZ BMW HEAD-UP* II SYSTEM ASYSTUJĄCY KIEROWCY PLUS** II
BMW CONNECTED+**

* Wyposażenie dodatkowe.
** Wymagane są usługi ConnectedDrive.



PRAWDZIWE X. OD A DO Z.



CZY TO NA DROGACH UTWARDZONYCH, CZY W TERENIE – W NOWYM BMW X3 IDEALNIE WYWAŻONA SYLWETKA SAMOCHODU I SYSTEMY WSPOMAGAJĄCE KIEROWCĘ BMW PERSONAL COPILOT, TAKIE JAK ASYSTENT PASA RUCHU* CZY AKTYWNY REGULATOR PRĘDKOŚCI*, ZAWSZE GWARANTUJĄ MAKSYMALNĄ RADOŚĆ Z JAZDY. DO TEGO DOCHODZI NOWOCZESNE, WYSOKOGATUNKOWE WNĘTRZE I MAKSYMALNY KOMFORT TECHNOLOGICZNY: INNOWACYJNA KONCEPCJA OBSŁUGI I DOSKONAŁA ŁĄCZNOŚĆ SIECIOWA SPRAWIA, ŻE POCZUJESZ WOLNOŚĆ WSZYSTKIMI ZMYŚLAMI. **X RAZY BARDZIEJ NIEZALEŻNE – NOWE BMW X3.**

* Wyposażenie dodatkowe.

www.bmw.pl/efficientdynamics

**WIĘKSZA MOC,
MNIJSZE SPALANIE.**

Jeszcze więcej mocy z 3-12 cylindrów. Małe spalanie, duże wrażenie: silniki BMW TwinPower Turbo oferują najwyższą dynamikę przy maksymalnej wydajności za sprawą najnowszego układu wtryskowego, adaptacyjnego rozrządu i zaawansowanego turbodoładowania. Nieważne, diesel czy benzyna, nieważne, ile cylindrów: silniki BMW EfficientDynamics oferują znacznie lepszą charakterystykę mocy oraz spontaniczną reakcję silnika już na niskich obrotach i mają przy tym wyjątkowo niskie parametry zużycia paliwa i emisji spalin.

**WIĘKSZA RADOŚĆ Z JAZDY,
MNIJSZA EMISJA SPALIN.**

Od roku 2000 ok. 33% mniej emisji CO₂: BMW EfficientDynamics to pakiet technologiczny obejmujący nie tylko napęd, ale i całą koncepcję pojazdu oraz inteligentne zarządzanie energią. Innowacyjne technologie oferowane w wyposażeniu standardowym stale zwiększają wydajność samochodu. Poprzez podniesienie wydajności silników, napędy elektryczne oraz lekką konstrukcję i optymalizację aerodynamiki udało się obniżyć emisję CO₂ floty BMW o 33%.

**WIĘKSZA DYNAMIKA,
MNIJSZA MASA.**

Mniejsza masa dzięki zastosowaniu inteligentnej lekkiej konstrukcji: dopracowanie w każdym detalu – inteligentna lekka konstrukcja oznacza użycie optymalnych materiałów w każdej części samochodu. Poprzez zastosowanie wyjątkowo lekkich nowoczesnych materiałów takich jak aluminium czy karbon BMW EfficientLightweight dąży do maksymalnej redukcji masy. Poprawia to właściwości jezdne, zwiększa stabilność, bezpieczeństwo i komfort jazdy.



LEKKA KONSTRUKCJA.

Inteligentna lekka konstrukcja oznacza w BMW stosowanie właściwych materiałów we właściwym miejscu. Dla każdej części dobierany jest najlepiej nadający się do tego materiał. Ta filozofia, zwana również BMW EfficientLightweight, jest dzisiaj integralnym elementem strategii BMW EfficientDynamics i występuje w każdym samochodzie BMW.

AERODYNAMIKA.

Odpowiednie rozwiązania aerodynamiczne optymalizują współczynnik oporu powietrza i wydajność oraz poprawiają akustykę wewnątrz auta. Zmniejszają też zużycie paliwa. Atrapa chłodnicy Active Air Stream, skrzela, zasłony powietrzne na przednich kołach i aerodynamiczne obręcze kół to kolejne detale zmniejszające opory powietrza.

**PRZEŁĄCZNIK WŁAŚCIWOŚCI
JEZDNYCH Z ADAPTIVE MODE¹
I ECO PRO.**

Przełącznik właściwości jezdnych umożliwia wybór standardowego trybu COMFORT, ekonomicznego trybu ECO PRO lub trybu SPORT umożliwiającego jeszcze bardziej dynamiczną jazdę. Nowa interaktywna funkcja Adaptive Mode odpowiednio wcześniej dostosowuje dynamiczną kontrolę amortyzatorów, układ kierowniczy i skrzynię Steptronic do danej sytuacji podczas jazdy.

W NOWYM BMW X3.

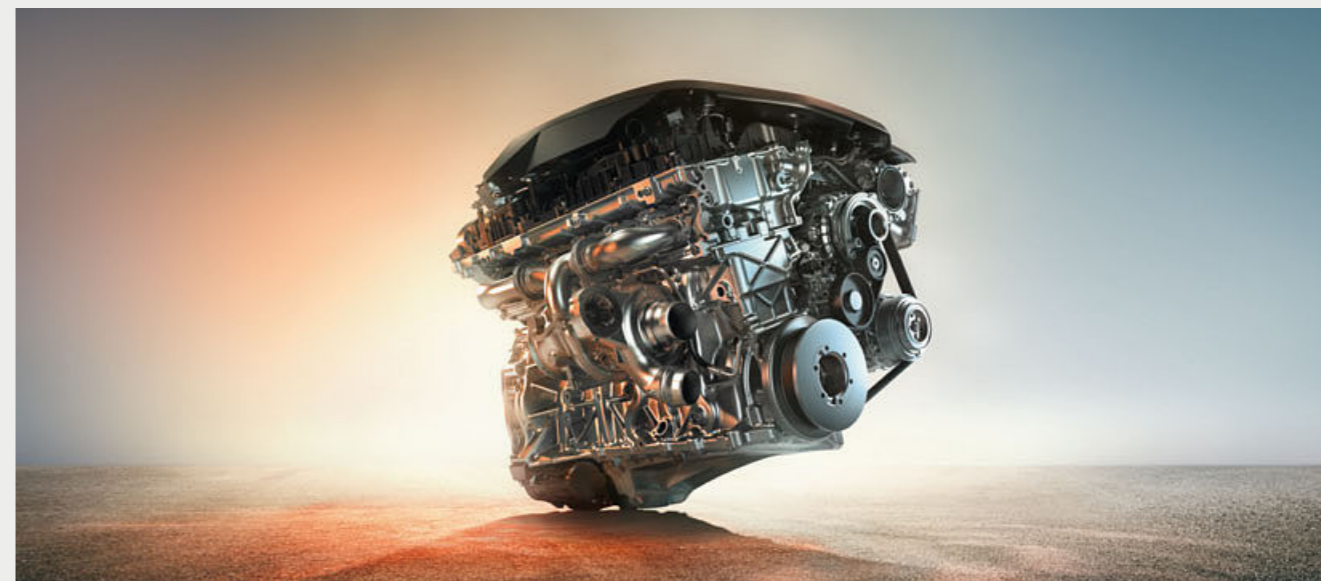

BMW X3 xDrive20i²

- 4-cylindrowy silnik benzynowy BMW TwinPower Turbo o mocy 135 (184 KM)³ i momencie obrotowym 290 Nm³
- przyspieszenie 0–100 km/h: 8,3 s³; prędkość maksymalna: 215 km/h³
- zużycie paliwa w cyklu mieszanym: 7,2 l/100 km³
- emisja CO₂ w cyklu mieszanym: 165 g/km³

BMW X3 xDrive30i²

- 4-cylindrowy silnik benzynowy BMW TwinPower Turbo o mocy 185 (252 KM)³ i momencie obrotowym 350 Nm³
- przyspieszenie 0–100 km/h: 6,3 s³; prędkość maksymalna: 240 km/h³
- zużycie paliwa w cyklu mieszanym: 7,4 l/100 km³
- emisja CO₂ w cyklu mieszanym: 168 g/km³

BMW X3 M40i

- 6-cylindrowy rzędowy silnik benzynowy M TwinPower Turbo o mocy 265 kW (360 KM) i momencie obrotowym 500 Nm
- przyspieszenie 0–100 km/h: 4,8 s; prędkość maksymalna: 250 km/h⁴
- zużycie paliwa w cyklu mieszanym: 8,4–8,2 l/100 km
- emisja CO₂ w cyklu mieszanym: 193–188 g/km

BMW X3 xDrive20d

- 4-cylindrowy silnik wysokoprężny BMW TwinPower Turbo o mocy 140 kW (190 KM) i momencie obrotowym 400 Nm
- przyspieszenie 0–100 km/h: 8,0 s; prędkość maksymalna: 213 km/h
- zużycie paliwa w cyklu mieszanym: 5,4–5,0 l/100 km
- emisja CO₂ w cyklu mieszanym: 142–132 g/km

BMW X3 xDrive30d

- 6-cylindrowy rzędowy silnik wysokoprężny BMW TwinPower Turbo o mocy 195 kW (265 KM) i momencie obrotowym 620 Nm
- przyspieszenie 0–100 km/h: 5,8 s; prędkość maksymalna: 240 km/h
- zużycie paliwa w cyklu mieszanym: 6,0–5,7 l/100 km
- emisja CO₂ w cyklu mieszanym: 158–149 g/km

Podane osiągi, zużycie paliwa i emisja CO₂ obowiązują dla samochodów ze standardową skrzynią biegów. Podane wartości zużycia paliwa i emisji CO₂ zostały ustalone zgodnie z przepisami procedurą pomiarową VO (UE) 2007/715 w wersji obowiązującej w chwili uzyskania homologacji przez pojazd. Podane wartości dotyczą pojazdów z wyposażeniem podstawowym oferowanym w Niemczech, a podane zakresy uwzględniają różnice wynikające z wybranego rozmiaru kół i opon. Wartości dla pojazdów oznaczonych (2) zostały już ustalone zgodnie z nowymi

przepisami WLTC i przeliczone na NEDC, aby umożliwić ich porównanie. W tych pojazdach podatki i inne opłaty samochodowe uwzględniające (również) emisję CO₂ mogą być obliczane na podstawie innych wartości niż podane.

Więcej informacji na temat zużycia paliwa, emisji CO₂ i klasy energetycznej znajduje się w danych technicznych i w cenniku.

¹ Tylko w połączeniu z dynamiczną kontrolą amortyzatorów i systemem nawigacyjnym Business lub systemem nawigacyjnym Professional.
² Przewidywana dostępność od 12/2017.
³ Wstępne wartości. Brakujące dane nie były dostępne w chwili zamknięcia wydania.
⁴ Ograniczona elektronicznie.

OBSERWACJA DO **360°** OTOCZENIA POJAZDU.

Ciesz się wysokim komfortem i najwyższym bezpieczeństwem z BMW Personal Copilot. Jazda, parkowanie czy widoczność: systemy wspomagające kierowcę BMW Personal Copilot niezawodnie wspierają Cię w każdej sytuacji. Najnowocześniejsze systemy – radar, ultradźwięki i kamery – skutecznie obserwują otoczenie pojazdu, tworząc fundament dla inteligentnych systemów wspomagających kierowcę. Czy to aktywowane na życzenie, czy działające wspomagająco w tle – dzięki systemom wspomagającym kierowcę BMW Personal Copilot jazda jest jeszcze przyjemniejsza i bezpieczniejsza.

PONAD **40** LAT SKOMUNIKOWANEJ MOBILNOŚCI.

Od samego początku klarowna wizja przyszłości: BMW rozpoczęło tzw. skomunikowaną mobilność już w latach 70. W roku 1999 nastąpił kolejny milowy krok: pierwszy samochód z wbudowaną na stałe kartą SIM. Potem pojawiły się pierwsze usługi online, usługi Google oraz innowacyjne systemy wspomagające kierowcę takie jak wyświetlacz BMW Head-Up. Najważniejsze były przy tym zawsze oczekiwania klienta: BMW jako pierwszy producent samochodów umożliwił elastyczne zamawianie i opłacanie usług w Sklepie BMW ConnectedDrive zarówno w samochodzie, jak i z domowego komputera. Wprowadzenie BMW Connected i Open Mobility Cloud jest kolejnym krokiem BMW w kierunku przyszłości.

PONAD **20** USŁUG I APLIKACJI W SKLEPIE BMW CONNECTED DRIVE.

Usługi ConnectedDrive są podstawą działania inteligentnych funkcji BMW ConnectedDrive oraz integracji wybranych aplikacji na smartfony. Wyposażenie to umożliwia również dostęp do Sklepu BMW ConnectedDrive, w którym zawsze i wszędzie można wygodnie zestawiać, zamawiać i przedłużać usługi i aplikacje według indywidualnych potrzeb – na przykład Usługę Concierge lub Rozrywkę Online, dzięki którym jazda jest jeszcze bardziej komfortowa i dostarcza więcej rozrywki.

BMW CONNECTED – NIEZAWODNA KOMUNIKACJA PRZEZ CAŁĄ DOBĘ.

Jak by to było, gdyby już więcej się nie spóźniać? Gdyby Twoje BMW знаło Twoje ulubione cele? Jak by to było mieć niezawodną nawigację – w samochodzie i poza nim? BMW Connected dostarczy Ci informacji, których szukasz, gdzie i kiedy tylko zapragniesz. BMW Connected to osobisty asystent ułatwiający mobilność na co dzień i pomagający punktualnie i komfortowo dotrzeć do celu. Aplikacja BMW Connected umożliwia w dowolnej chwili sprawdzenie informacji takich jak zalecana godzina wyjazdu za pomocą smartfonu lub smartwatcha i przesłanie ich do samochodu.

SYSTEM ASYSTUJĄCY KIEROWCY PLUS.

System asystujący kierowcy plus^{1,2} oferuje większy komfort i bezpieczeństwo w monotonna i niepewnych sytuacjach, takich jak korki, powolny ruch lub długie przejazdy przez miasto, poza miastem lub na autostradach, a także podczas skrzyżowań i przy zmianach pasa ruchu.

BMW CONNECTED+ „UDOSTĘPNIJ MOJĄ JAZDĘ W CZASIE RZECZYWISTYM”.

Funkcja „Udostępnij moją jazdę w czasie rzeczywistym”^{1,2} umożliwia kierowcy informowanie znajomych, rodziny i kontrahentów o godzinie przyjazdu i aktualnej lokalizacji. Odbiorca otrzymuje link do strony internetowej wyświetlającej na mapie cel i bieżącą lokalizację pojazdu.

WYŚWIETLACZ BMW HEAD-UP.

Pełnokolorowy wyświetlacz BMW Head-Up^{1,3} poprzez projekcję optyczną wskazuje informacje istotne podczas jazdy w bezpośrednim polu widzenia kierowcy, ułatwiając mu skupienie się na drodze. Wyświetlane są m.in. aktualna prędkość, wskazówki nawigacyjne, Speed Limit Info ze wskazaniem zakazu wyprzedzania oraz listy kontaktów i odtwarzania.

¹ Wyposażenie dodatkowe.

² Tylko w połączeniu z systemem nawigacyjnym Professional.

³ Z polaryzacyjnymi okularami przeciwsłonecznymi wskazania wyświetlacza BMW Head-Up widoczne są w ograniczonym zakresie. Wyświetlane elementy zależą od wyposażenia. Wskazania zakładają posiadanie dalszego wyposażenia dodatkowego.

■ wyposażenie standardowe □ wyposażenie dodatkowe



8-stopniowa sportowa skrzynia Steptronic¹ umożliwia bardzo sportową zmianę biegów. Zarówno automatycznie, jak i ręcznie dźwigienkami przy kierownicy lub dźwignią biegów, umożliwiając komfortową albo dynamiczną jazdę. W trybie SPORT i przy dźwigni w lewej pozycji S/M tryb zmiany biegów skonfigurowano pod kątem najwyższych osiągnięć.

Układ **dynamicznej kontroli amortyzatorów¹** umożliwia dostosowanie charakterystyki amortyzatorów do danej sytuacji podczas jazdy, tak aby zwiększyć komfort toczenia i zapewnić wyższą dynamikę jazdy. Oprócz standardowego ustawienia COMFORT oferującego wysoki komfort jazdy oferowany jest tryb SPORT i SPORT+² do jeszcze bardziej sportowej jazdy.

Układ **kontroli zjazdu ze stoków HDC** w modelach xDrive to układ, który po włączeniu pozwala automatycznie i bezpiecznie pokonywać nawet bardzo strome stoki z prędkością nieco wyższą od prędkości pieszego – bez konieczności naciskania pedału hamulca.

Hamulce sportowe M¹ z czterotłoczkowymi zaciskami stałymi z przodu i dwutłoczkowymi zaciskami pływającymi z tyłu w kolorze niebieskim z napisem M mają duże tarcze hamulcowe, przez co oferują bardzo dużą skuteczność hamowania.

Sportowy układ wydechowy M^{1,3} oferuje brzmienie, które dzięki wbudowanym przepustnicom dostosowuje się do aktualnego trybu jazdy. Programem sportowym SPORT i SPORT+² wybranym przełącznikiem właściwości jezdnych towarzyszy jeszcze bardziej intensywne brzmienie, a programem komfortowym bardziej umiarkowane odgłosy pracy silnika.

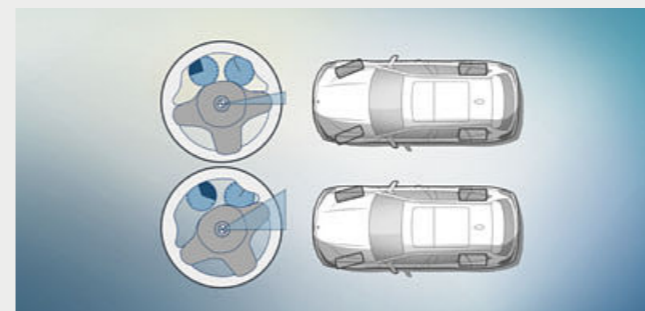

□ **Adaptacyjny sportowy układ kierowniczy** z funkcją Servotronic umożliwia bardziej bezpośrednie i zwinne kierowanie pojazdem przy mniejszym nakładzie siły. Reaguje na skręt kierownicy z różnym przełożeniem. Ułatwia to prowadzenie w sportowym stylu oraz zmniejsza nakład siły potrzebnej podczas parkowania i skręcania.

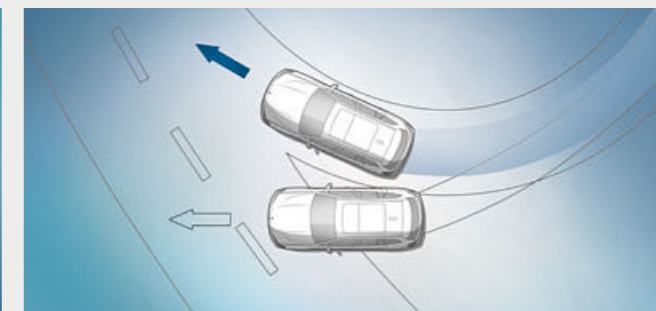

■ **Dynamiczna kontrola stabilności (DSC)** stale nadzoruje parametry jazdy i w razie potrzeby stabilizuje samochód poprzez ingerencję w pracę silnika i hamowanie. Inne funkcje układu DSC to np. suszenie tarcz hamulcowych, funkcja gotowości hamulców czy asystent ruszania z miejsca, który podczas ruszania pod górę przez krótki czas zapobiega staczaniu się pojazdu do tyłu.

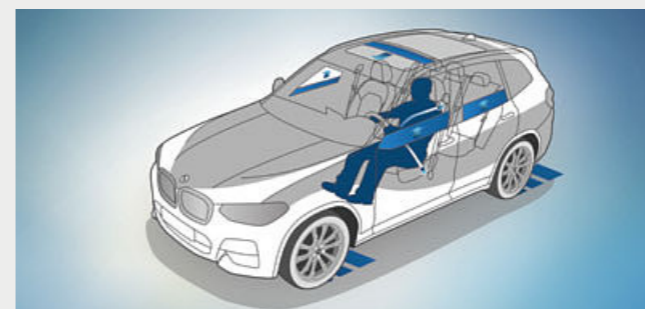

□ **System Active Protection** to prewencyjna ochrona pasażerów w BMW ConnectedDrive. Ostrzega przed zmęczeniem, a w krytycznych sytuacjach napina pasy bezpieczeństwa, prostuje fotele z regulacją elektryczną oraz zamyka szyby i dach przesuwany. Po zderzeniu samochód jest wyhamowywany automatycznie do całkowitego zatrzymania.



■ Ekstremalnie sztywna, a przy tym lekka **konstrukcja karoserii** tworzy doskonałe warunki dla sportowej dynamiki jazdy, najwyższej precyzji prowadzenia i zwinności. Oprócz tego zapewnia optymalną ochronę w razie wypadku.

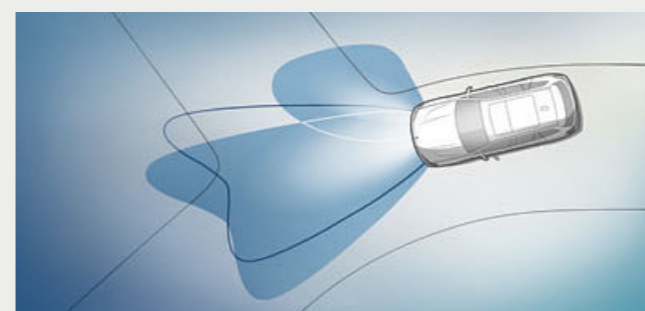

□ **Reflektory diodowe ze światłami zakrętowymi** oferują jasne i wydajne diodowe światła mijania i drogowe. Światła zakrętowe i reflektory adaptacyjne w technologii diodowej umożliwiają adaptacyjny rozkład światła z intensywniejszym doświetleniem stref bocznych w ruchu miejskim. Diodowe światła dzienne i pozycyjne w tubach reflektorów głównych tworzą typowy znak rozpoznawczy BMW.

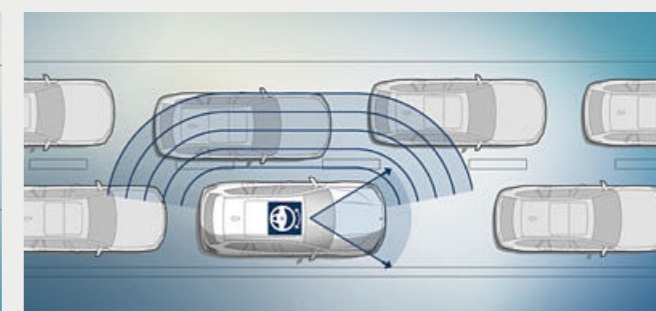

□ Załączany **asystent kierowania i pasa ruchu z asystentem jazdy w korku⁴** odciąża kierowcę w monotonna sytuacjach podczas jazdy. Przy prędkościach do 210 km/h system komfortowo wspiera kierowanie i utrzymuje samochód zawsze pośrodku pasa ruchu. Funkcja działa niezależnie od aktywnego regulatora prędkości.

¹ Wyposażenie dodatkowe.
² Sport+ standardowo w BMW X3 M40i i opcjonalne w BMW X3 xDrive30i oraz BMW X3 xDrive30d.

³ Standard w BMW X3 M40i.
⁴ Element systemu asystującego kierowcy plus.

MODEL PODSTAWOWY.

Dowiedz się więcej dzięki nowej aplikacji Katalogi BMW dostępnej teraz na smartfony i tablety.



■ Listwy ozdobne w kolorze matowego ciemnego oksydowanego srebra z listwą akcentową w perłowym chromie, radio BMW Professional i kierownica skórzana tworzą wyśmienitą atmosferę.



■ Fotele w tapicerce z tkaniny Hevelius w kolorze antracytowo-czarnym oferują różne możliwości ustawień i doskonały komfort.

Wybrane elementy wyposażenia modelu podstawowego:

- 18-calowe obręcze kół ze stopów lekkich V Spoke 618
- reflektory diodowe
- kierownica skórzana z przyciskami wielofunkcyjnymi
- 1-strefowa klimatyzacja automatyczna
- radio BMW Professional z kolorowym ekranem ciekłokrystalicznym 6,5"
- przełącznik właściwości jezdnych
- regulator prędkości z funkcją hamowania



■ 18-calowe obręcze kół ze stopów lekkich V Spoke 618 Reflex Silver, 7J x 18, opony 225/60 R18.

xLINE.

Wyposażenie 24 | 25

■ wyposażenie standardowe □ wyposażenie dodatkowe



■ Skórzana kierownica sportowa ma wyjątkowo szlachetny wygląd dzięki widocznym tu opcjonalnym galwanizowanym aplikacjom.

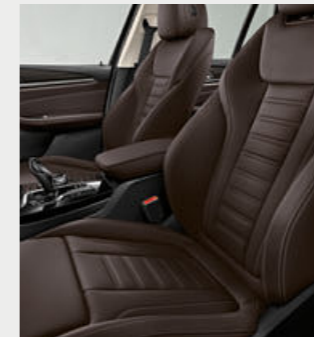

□ Fotele sportowe w tapicerce skórzanej Vernasca w kolorze mokki z ozdobnym stebnowaniem nadają wnętrzu wyrazisty charakter.



■ 19-calowe obręcze kół ze stopów lekkich Y Spoke 694 Ferric Grey z funkcją jazdy awaryjnej, 7,5J x 19, opony 245/50 R19.



□ 20-calowe obręcze kół ze stopów lekkich Y Spoke 695 Bicolor Orbit Grey, polerowane, z ogumieniem mieszanym i funkcją jazdy awaryjnej, przód 8J x 20, opony 245/45 R20, tył 9,5J x 20, opony 275/40 R20.

Wyposażenie zewnętrzne w xLine:

- atrapa chłodnicy BMW z siedmioma ekskluzywnymi listwami grilla z frontem w matowym aluminium i chromowanymi ramkami
- elementy ozdobne w zewnętrznych wlotach powietrza w matowym aluminium
- 19-calowe obręcze kół ze stopów lekkich Y Spoke 694 Ferric Grey; oferowane są też inne obręcze kół
- element ozdobny skrzeli w satynowanym aluminium
- obramowania, listwy prowadzenia i kołnierze wpustowe bocznych szyb w satynowanym aluminium, słupki B i C oraz stopki lusterek w błyszczącym kolorze czarnym
- nakładki progowe w matowym aluminium
- atrapa osłony podwozia z przodu i z tyłu w matowym aluminium

Wyposażenie wnętrza w xLine:

- listwy progowe w aluminium z napisem „BMW xLine”
- sportowe fotele przednie w tapicerce Vivus z tkaniny i skóry w kolorze antracytowym z kontrastującymi szwami; oferowane są też inne tapicerki
- skórzana kierownica sportowa z przyciskami wielofunkcyjnymi, □ alternatywnie kierownica skórzana M
- kluczyk samochodowy z chromowaną błyszczącą wstawką
- listwy ozdobne w błyszczącym kolorze czarnym z listwą akcentową w perłowym chromie, oferowane są też inne listwy ozdobne
- krawędź bagażnika ze stali szlachetnej

LUXURY LINE.

Dowiedz się więcej dzięki nowej aplikacji Katalogi BMW dostępnej teraz na smartfony i tablety.



■ Skórzana kierownica sportowa ma wyjątkowo szlachetny wygląd dzięki widocznym tu opcjonalnym galwanizowanym aplikacjom.

□ Fotele sportowe w skórze Vernasca w kolorze ostrygowym z ozdobnym stebnowaniem nadają wnętrzu elegancji.

■ 19-calowe obręcze kół ze stopów lekkich Double Spoke 696 Bicolor Ferric Grey, polerowane, z funkcją jazdy awaryjnej, 7,5J x 19, opony 245/50 R19.

□ 20-calowe obręcze kół ze stopów lekkich V Spoke 697 Bicolor Ferric Grey, polerowane, z ogumieniem mieszanym i funkcją jazdy awaryjnej, przód 8J x 20, opony 245/45 R20, tył 9,5J x 20, opony 275/40 R20.

Wyposażenie zewnętrzne w Luxury Line:

- atrapa chłodnicy BMW z ekskluzywnymi listwami grilla i ramkami w chromie
- zderzak przedni ze specyficznymi elementami stylistycznymi w chromie
- 19-calowe obręcze kół ze stopów lekkich Double Spoke 696 Bicolor Ferric Grey, polerowane; oferowane są też inne obręcze kół
- chromowane elementy ozdobne skrzeli
- ramki i kołnierze wpustowe bocznych szyb w chromie, słupki B i C oraz trójkąty lusterek w błyszczącym kolorze czarnym
- nakładki progów w kolorze mroźnym szarym z chromowanym akcentem
- atrapa osłony podwozia z przodu i z tyłu w matowym kolorze mroźnym szarym z błyszczącym chromowanym akcentem

Wyposażenie wnętrza w Luxury Line:

- listwy progowe z przodu z aluminium z napisem „BMW Luxury Line”
- fotele w tapicerce ze skóry Vernasca w kolorze czarnym z kontrastującymi szwami i charakterystycznym stebnowaniem; oferowane są też inne tapicerki
- skórzana kierownica sportowa z przyciskami wielofunkcyjnymi
- kluczyk samochodowy z chromowaną błyszczącą wstawką
- listwy ozdobne z drewna szlachetnego szarej topoli słojuwanej z listwą akcentową w perłowym chromie, oferowane są też inne listwy ozdobne
- deska rozdzielcza i górna części bocznych drzwi obite Sensatekiem z kontrastującymi szwami w kolorze szarym
- krawędź bagażnika ze stali szlachetnej

PAKIET SPORTOWY M.

Wyposażenie 26 | 27

■ wyposażenie standardowe □ wyposażenie dodatkowe

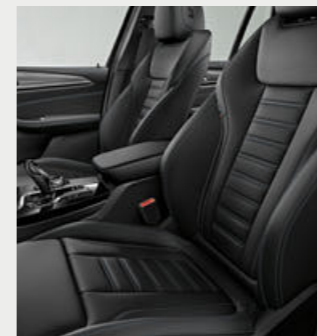

■ Kierownica skórzana M¹ z przyciskami wielofunkcyjnymi, koło kierownicy w czarnej skórze nappa, wyprofilowane podparcia na kciuki.

□ Tapicerka ze skóry Vernasca w kolorze czarnym z kontrastującym niebieskim stebnowaniem stanowi niezwykle dynamiczny akcent wnętrza.

■ 19-calowe obręcze kół M ze stopów lekkich Double Spoke 698 M Bicolor Ferric Grey, polerowane, z funkcją jazdy awaryjnej, 7,5J x 19, opony 245/50 R19.

□ 20-calowe obręcze kół M ze stopów lekkich Double Spoke 699 M Bicolor Orbit Grey, polerowane, z ogumieniem mieszanym i funkcją jazdy awaryjnej, przód 8J x 20, opony 245/45 R20, tył 9,5J x 20, opony 275/40 R20.

Wyposażenie zewnętrzne w pakiecie sportowym M:

- pakiet aerodynamiczny M obejmujący pas przedni, progi i nakładki na nadkola w kolorze karoserii
- diodowe reflektory przeciwmgłowe
- 19-calowe obręcze kół M ze stopów lekkich Double Spoke 698 M Bicolor Ferric Grey, polerowane, z funkcją jazdy awaryjnej; oferowane są też inne obręcze kół
- sportowy układ jezdy M, opcjonalnie
- dynamiczna kontrola amortyzatorów
- błyszczące relingi dachowe BMW Individual Shadow Line, alternatywnie w satynowanym aluminium
- błyszczące obramowania BMW Individual Shadow Line, alternatywnie elementy zewnętrzne BMW Individual w satynowanym aluminium
- znaczek M po bokach
- lusterka zewnętrzne w kolorze karoserii
- opcjonalnie hamulce sportowe M
- pas tylny ze wstawką dyfuzora w metalizowanym kolorze Dark Shadow
- końcówka rury wydechowej w błyszczącym chromie, w pakiecie sportowym M o specyficznej stylistyce
- ekskluzywny lakier metalizowany w kolorze czarnego karbonu; oferowane są też inne lakiery

Wyposażenie wnętrza w pakiecie sportowym M:

- listwy progowe M, podnóżek M dla kierowcy i pedały M
- sportowe fotele przednie w tapicerce Vernasca z tkaniny i skóry w kolorze czarnym z kontrastującymi niebieskimi szwami, alternatywnie sportowe
- fotele przednie w ekskluzywnej tapicerce skórzanej Vernasca w kolorze czarnym z kontrastującymi niebieskimi szwami i z deską rozdzielczą obitą Sensatekiem z niebieskimi szwami; oferowane są też inne tapicerki
- kierownica skórzana M z przyciskami wielofunkcyjnymi
- krótsza dźwignia biegów z logo M (skrzynia manualna)
- antracytowa podsufitka BMW Individual
- listwy ozdobne z aluminium Rhombic z listwą akcentową w perłowym chromie, oferowane są też inne listwy ozdobne
- kluczyk samochodowy z ekskluzywnym znaczkiem M
- dywaniki welurowe M
- krawędź bagażnika ze stali szlachetnej

¹ Tylko w połączeniu ze sportową skrzynią Steptronic lub skrzynią Steptronic z łopatkami zmiany biegów.

BMW M PERFORMANCE.

Nowe BMW X3 M40i.

Elementy stylistyczne charakterystyczne dla M Performance podkreślają wewnątrz i na zewnątrz sportowy potencjał **BMW X3 M40i**. Są to m.in. większe wloty powietrza, ramki i listwy atrapy chłodnicy oraz lusterka zewnętrzne w kolorze Cerium Grey, a także fotele sportowe, kierownica skórzana M z łopatkami zmiany biegów i ekskluzywny napis M40i na zestawie wskaźników, listwach progowych i z tyłu. 6-cylindrowy rzędowy silnik benzynowy M Performance TwinPower Turbo w BMW X3 M40i z 8-stopniową sportową skrzynią Steptronic oferuje potężną moc i niesamowitą dynamikę. Jednostka wyposażona w turbosprężarkę TwinScroll, adaptacyjny rozrząd Valvetronic i wysokociśnieniowy wtrysk High Precision Injection ma moc 265 kW (360 KM) i maksymalny moment obrotowy 500 Nm. BMW X3 M40i oferuje nieprzeciętną precyzję prowadzenia i zwinność. Nowa konfiguracja układu jezdnego, specyficzne dla M Performance zestrojenie adaptacyjnego sportowego układu kierowniczego, standardowe hamulce sportowe M i BMW xDrive z większym przeniesieniem napędu na tył gwarantują niezwykle intensywne wrażenia z jazdy.



M PERFORMANCE



Pakiet aerodynamiczny M podkreśla sportowy charakter auta i zmienia prowadzenie powietrza. Obejmuje pas przedni z większymi wlotami powietrza, specyficzne progi oraz pas tylny ze wstawką dyfuzora. Dwie końcówki rur wydechowych wykonane są w czarnym chromie.



Już w chwili otwarcia drzwi ekskluzywne listwy progowe z symbolem modelu M Performance informują o sportowych genach tego auta.



8-stopniowa sportowa skrzynia Steptronic umożliwia bardzo sportową zmianę biegów. Zarówno automatycznie, jak i ręcznie dźwignkami przy kierownicy lub dźwignią biegów, umożliwiając komfortową albo dynamiczną jazdę. W trybie SPORT i przy dźwigni w lewej pozycji S/M tryb zmiany biegów skonfigurowano pod kątem najwyższych osiągnięć.



Bezkompromisowe również wewnątrz: kierownica skórzana M z łopatkami zmiany biegów i specyficzne pedały M oferują sportowy wygląd i funkcjonalność.

25 YEARS
handcrafted perfection
 BMW INDIVIDUAL



Lakier metalizowany BMW Individual w kolorze kamienia słonecznego i 21-calowe obręcze kół BMW Individual ze stopów lekkich V Spoke 726 I.

Listwy progowe BMW Individual¹ z napisem BMW Individual.



BMW INDIVIDUAL.

Wyraz osobowości.

Nowe BMW X3. Inspired by BMW Individual.

Aby spełnić Twoje wymagania, kolekcja BMW Individual oferuje niemal nieograniczony repertuar opcji wyposażenia do nowego BMW X3.

Nowy lakier metalizowany BMW Individual w kolorze kamienia słonecznego mieni się odcieniami srebra i złota, doskonale podkreślając elegancką sylwetkę nowego BMW X3. Ekskluzywne 21-calowe obręcze kół BMW Individual ze stopów lekkich V Spoke 726 I podkreślają atletyczną sylwetkę nowego BMW X3.

Subtelna biel rozszerzonej tapicerki BMW Individual Merino ze skóry o delikatnej fakturze w kolorze kości słoniowej tworzy niezwykle klimat wnętrza. Elegancki kontrast tworzą przy tym listwy ozdobne w czarnym lakierze fortepianowym. Inne ciekawe elementy to podsufitka BMW Individual w kolorze antracytowym i charakterystyczne listwy¹ progowe.



Listwy ozdobne BMW Individual w czarnym lakierze fortepianowym.

Rozszerzona tapicerka BMW Individual Merino ze skóry o delikatnej fakturze w kolorze kości słoniowej, listwy ozdobne BMW Individual w czarnym lakierze fortepianowym oraz antracytowa podsufitka BMW Individual.



POZNAJ BMW INDIVIDUAL INTERAKTYWNIENIE.
 APLIKACJA BMW INDIVIDUAL NA SYSTEM iOS I ANDROID.

¹ Listwy progowe BMW Individual niedostępne w połączeniu z pakietem sportowym M i samochodami M Performance.

NAJWAŻNIEJSZE WYPOSAŻENIE.

Dowiedz się więcej dzięki nowej aplikacji Katalogi BMW dostępnej teraz na smartfony i tablety.

■ wyposażenie standardowe □ wyposażenie dodatkowe



□ Diodowe reflektory adaptacyjne obejmują światła mijania i drogowe oraz kierunkowskazy w pełnej technologii diodowej. Wyposażenie obejmuje ponadto funkcję BMW Selective Beam, światła zakrętowe, światła dzienne, reflektory adaptacyjne i zmienne sterowanie światła, zapewniając optymalne oświetlenie jezdni i lepszą widoczność po zmroku.



□ Nowe BMW X3 z pakietem sportowym M, w lakierze niemetalizowanym w kolorze bieli alpejskiej z opcjonalnymi 20-calowymi obręczami kół M ze stopów lekkich Double Spoke 699 M w kolorze Orbit Grey, polerowane, z ogumieniem mieszanym.



□ Panoramiczny szklany dach, elektryczny, z funkcją unoszenia i przesuwania, roletą przeciwsłoneczną, wiatrochronem oraz otwieraniem komfortowym za pomocą pilota w kluczyku.

□ Relingi dachowe z satynowanego aluminium stanowią bazę dla wielofunkcyjnego bagażnika dachowego BMW.



□ Boczne szyby akustyczne z przodu uzupełniają akustyczną przednią szybę, znacznie redukując poziom hałasu wewnątrz auta. Minimalizują szum powietrza i odgłosy silnika, opon i wycieraczek. Docenią to szczególnie melomani lub użytkownicy zestawów głośnomówiących.



□ Zdalne odblokowywanie oparcia tylnych siedzeń umożliwia wygodne składanie oparcia kanapy tylnej przyciskiem w bagażniku.



■ Przelotowy system bagażowy z oparciem kanapy tylnej dzielonej w proporcjach 40:20:40 gwarantuje elastyczność w transporcie osób i bagażu.



□ Dźwignia w lewym i prawym siedzeniu tylnym umożliwia zmianę nachylenia oparcia o 5 stopni do przodu lub 6 stopni do tyłu.

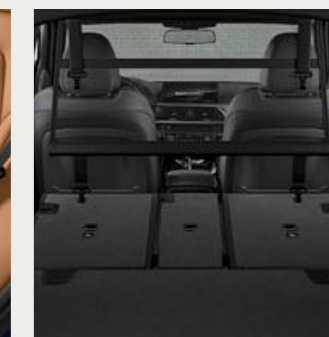

□ Siatka oddzielająca bagażnik za drugim rzędem siedzeń lub fotelami przednimi zapobiega wpadaniu przedmiotów z bagażnika do przestrzeni pasażerskiej.



□ Wydatnie, trójwymiarowo kształtowane w pełni diodowe lampy tylne w połączeniu z adaptacyjnymi reflektorami diodowymi.



□ Hak holowniczy z elektrycznie rozkładaną główką i kontrolą stabilności przyczepy dopuszczony jest do wysokiej masy przyczep do 2400 kg.



□ Wielofunkcyjny wyświetlacz wskaźników¹ oferuje imponującą wizualizację wskaźników i przyrzędów.



□ Rozszerzona tapicerka BMW Individual ze skóry Merino o delikatnej fakturze w kolorze kości słoniowej².

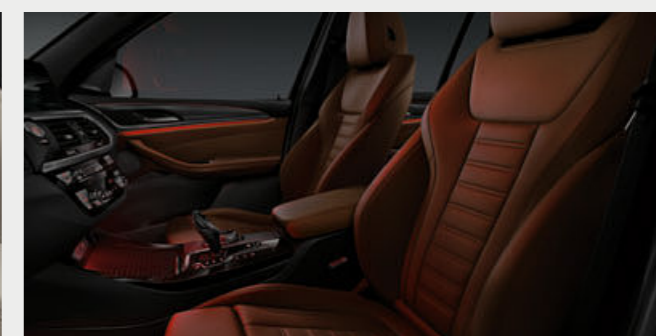

□ Oświetlenie ambientowe z ambientowym oświetleniem konturowym w przednich i tylnych drzwiach tworzy relaksującą, przytulną atmosferę wewnątrz auta. Welcome Light Carpet oświetla przy wsiadaniu i wysiadaniu strefę przed drzwiami pojazdu. Do wyboru jest sześć scenarii świetlnych o regulowanym natężeniu w kolorach białym, niebieskim, pomarańczowym, brązowym, czarnego bzu i zielonym.

¹ Tylko w połączeniu z systemem nawigacyjnym Professional.

² Przewidywany termin wprowadzenia: 12/2017.

NAJWAŻNIEJSZE WYPOSAŻENIE.

Dowiedz się więcej dzięki nowej aplikacji Katalogi BMW dostępnej teraz na smartfony i tablety.

■ wyposażenie standardowe □ wyposażenie dodatkowe



□ Deska rozdzielcza obita Sensatekiem nadaje wnętrzu pojazdu elegancki wygląd. Sztuczna skóra nałożona bezpośrednio na półtwardą piankę wyróżnia się miękką powierzchnią. Wytrzymałe obicie jest wykończone atrakcyjnymi podwójnymi szwami wokół górnych elementów bocznych przednich i tylnych drzwi.



□ Indywidualnie regulowane sportowe fotele przednie charakteryzują się licznymi możliwościami ustawień ręcznych, m.in. szerokości oparcia i długości siedziska oraz nachylenia oparcia i siedziska. Wyższe podparcia boczne siedziska i oparcia gwarantują doskonałą ergonomię i lepsze trzymanie boczne.



□ Sterowanie BMW za pomocą gestów umożliwia obsługę określonych funkcji odpowiednim ruchem dłoni. System rozpoznaje gesty dla określonych funkcji obsługi, np. przesunięcie czy wskazanie palcem, za pomocą których można m.in. odrzucać lub odbierać połączenia przychodzące, albo ruch obrotowy palcem wskazującym umożliwiającą regulację głośności.



□ Pełnokolorowy wyświetlacz BMW Head-Up³ poprzez projekcję optyczną wskazuje informacje istotne podczas jazdy w bezpośrednim polu widzenia kierowcy, ułatwiając mu skupienie się na drodze. Wyświetlane są m.in. aktualna prędkość, wskazówki nawigacyjne, Speed Limit Info ze wskazaniem zakazu wyprzedzania oraz listy kontaktów i odtwarzania.



□ 3-strefowa klimatyzacja automatyczna obejmuje automatyczne zamykanie obiegu (AUC) z mikrofiltrem węglowym oraz czujnikiem zaparowania i nasłonecznienia.



□ Ekskluzywne aplikacje ceramiczne na elementach obsługi, np. przycisk Start/Stop, pokrętła głośności i temperatury, robią bardzo ekskluzywne wrażenie.



□ System telefoniczny z ładowaniem bezprzewodowym² oferuje szeroki pakiet funkcji obejmujący łącze Bluetooth i przygotowanie do hotspotu WiFi.



□ Pakiet asystenta parkowania plus ułatwia parkowanie i manewrowanie. Obejmuje funkcję Surround View z Top View, Remote 3D View, PDC⁴ oraz boczne wspomaganie parkowania, funkcję hamowania awaryjnego Active PDC i asystenta parkowania z prowadzeniem wzdłużnym, który umożliwia automatyczne parkowanie samochodu równoległe do jezdni.

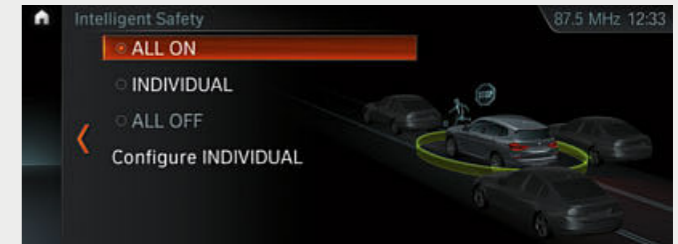

□ System asystujący kierowcy plus oferuje większy komfort i bezpieczeństwo w monotonna i niepewnych sytuacjach, takich jak korki, powolny ruch lub długie przejazdy przez miasto, poza miastem lub na autostradach, a także podczas skrzyżowań i przy zmianach pasa ruchu.



□ Pakiet Ambient Air obejmuje funkcję zapachową oraz jonizację powietrza. Do wyboru jest osiem różnych aromatów skomponowanych specjalnie do tego modelu auta.

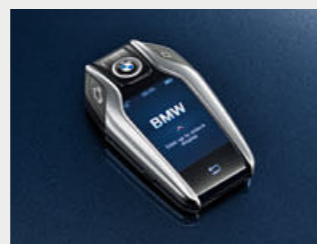

□ Kluczyk BMW z wyświetlaczem dotykowym wskazuje różne dane dotyczące stanu samochodu i pozwala na obsługę wybranych funkcji.



□ System Harman Kardon Surround Sound ze wzmacniaczem cyfrowym o mocy 600 W i korekcją dźwięku dedykowaną dla danego samochodu oraz głośnikami z chromowanymi aplikacjami.



□ System nawigacyjny Professional: radio Professional ze stacją DVD, obsługa na ekranie dotykowym lub kontrolerem iDrive Touch.

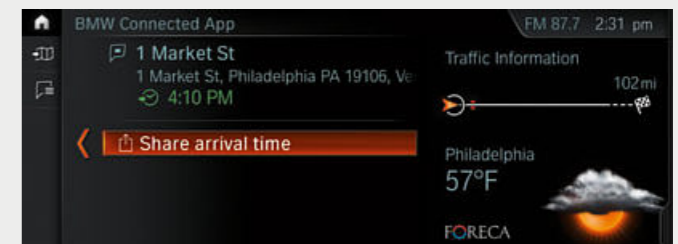

□ Funkcja „Udostępnij moją jazdę w czasie rzeczywistym”¹ umożliwia kierowcy informowanie znajomych, rodziny i kontrahentów o godzinie przyjazdu i aktualnej lokalizacji. Odbiorca otrzymuje link do strony internetowej wyświetlającej na mapie cel i bieżącą lokalizację pojazdu.

¹ Tylko w połączeniu z systemem nawigacyjnym Professional.

² Możliwe indukcyjne ładowanie zgodnie ze standardem Qi kompatybilnych telefonów komórkowych. Do wybranych smartfonów bez funkcji ładowania indukcyjnego zgodnie ze standardem Qi dostępne są w ofercie oryginalnych akcesoriów BMW specjalne etui do ładowania. Hotspot WiFi umożliwia w samochodzie korzystanie z internetu w maksymalnym standardzie LTE. Korzystanie jest odpłatne.

³ Z polaryzacyjnymi okularami przeciwsłonecznymi wskazania wyświetlacza BMW Head-Up widoczne są w ograniczonym zakresie. Wyświetlane elementy zależą od wyposażenia. Wskazania zakładają posiadanie dalszego wyposażenia dodatkowego.

⁴ Przewidywany termin wprowadzenia: 12/2017.

Dowiedz się więcej dzięki nowej aplikacji Katalogi BMW dostępnej teraz na smartfony i tablety.

■ wyposażenie standardowe □ wyposażenie dodatkowe



□ **Niemetalizowany U300** biel alpejska¹



■ **Niemetalizowany U668** czarny



□ **Metalizowany WA96** biel mineralna

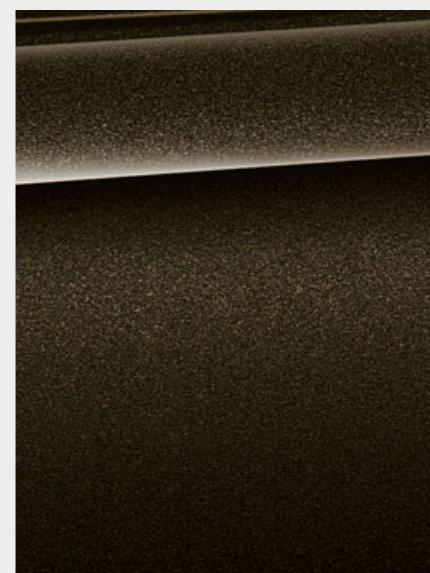

□ **Metalizowany WC07** połysk burzy z brylantowym efektem

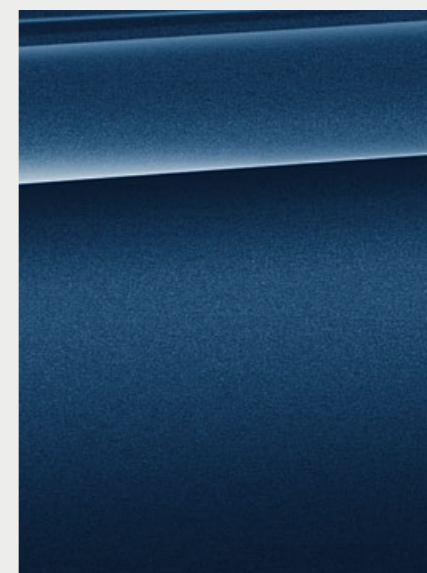

□ **Metalizowany WC1M** niebieski Phytone²

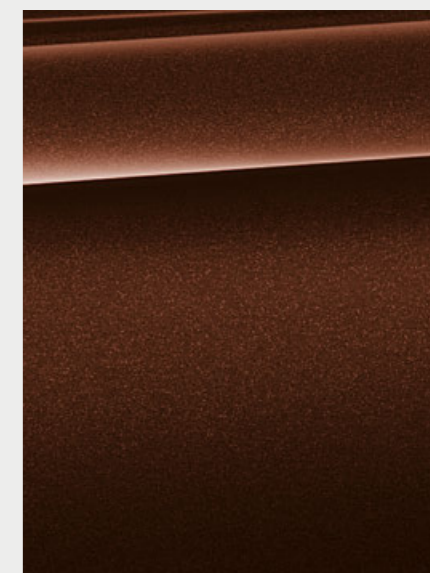

□ **Metalizowany WC1L** brąz Terra



□ **Metalizowany WA83** srebro lodowcowe²

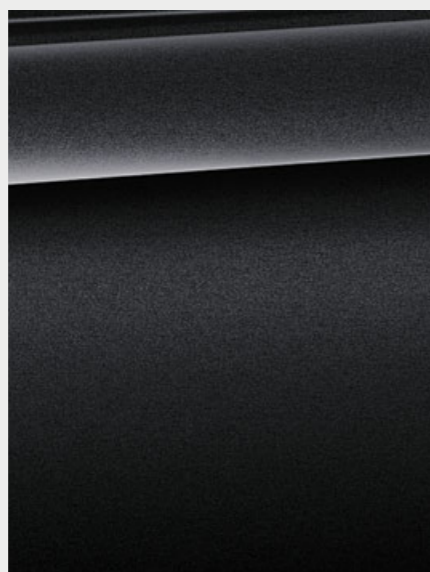

□ **Metalizowany WA90** szary Sophisto z brylantowym połyskiem²

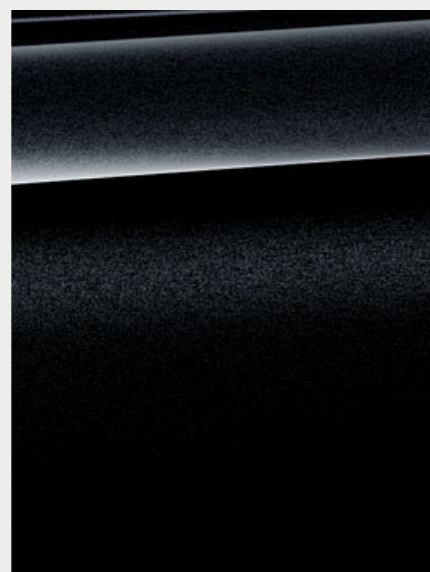

□ **Metalizowany M475** szafirowoczarny²

PAKIET SPORTOWY M.

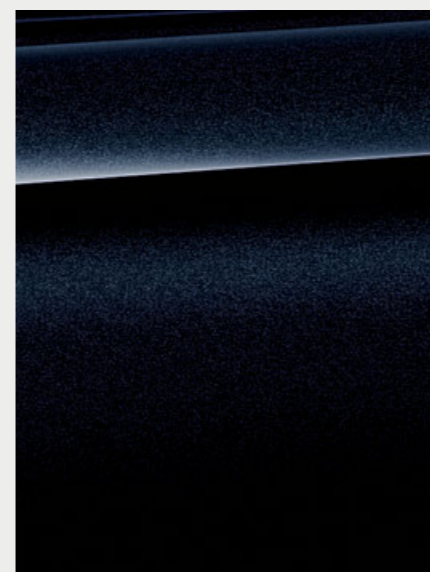

□ **Metalizowany M416** czarny karbon³

BMW INDIVIDUAL.

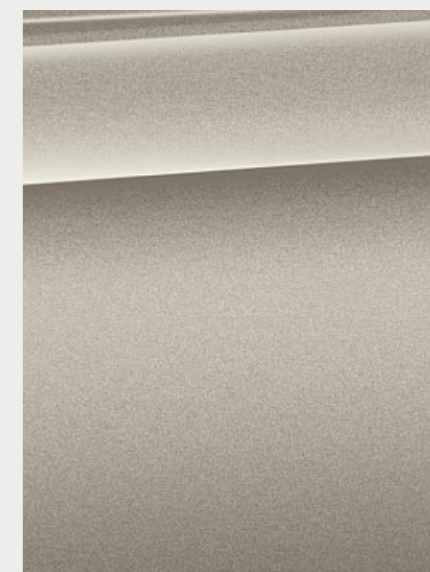

□ **BMW Individual W1CN** kamień słoneczny, metalizowany²

Dowiedz się więcej dzięki nowej aplikacji Katalogi BMW dostępnej teraz na smartfony i tablety.

■ wyposażenie standardowe □ wyposażenie dodatkowe

TKANINA

Dostępność

■ Standard

Tkanina Hevelius², antracytowa, kolor wnętrza: czarny

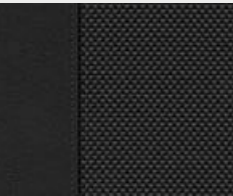

SKÓRA

Dostępność

□ Standard¹
□ Luxury Line
□ xLine
□ Pakiet sportowy M

Skóra Vernasca MAMU, mokka z ozdobnym stebnowaniem, kolor wnętrza: czarny

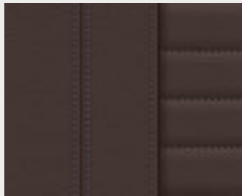

POŁĄCZENIE TKANINY I SKÓRY

Dostępność

□ Standard
■ xLine

Tkanina i skóra Vivus³, antracytowa, kolor wnętrza: czarny

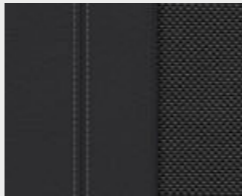

LISTWY OZDOBNE

Dostępność

□ Standard
□ Luxury Line
■ xLine

Czarne blyszczące na desce rozdzielczej, konsoli środkowej i drzwiach, listwa akcentowa: perłowy chrom



SKÓRA

Dostępność

□ Standard

Skóra Vernasca MASW, czarna, kolor wnętrza: czarny

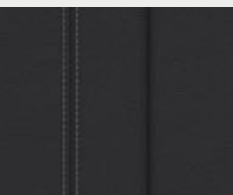

Dostępność

□ Luxury Line
□ xLine
□ Pakiet sportowy M

Skóra Vernasca MAOQ, ostrygowa z ozdobnym stebnowaniem, o rozszerzonym zakresie, kolor wnętrza: czarny

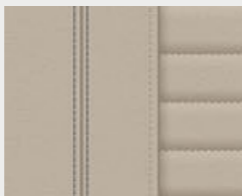

Dostępność

■ Pakiet sportowy M

Tkanina i skóra Vernasca, czarna z kontrastującym stebnowaniem w kolorze niebieskim, kolor wnętrza: czarny

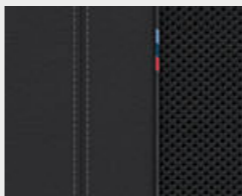

Dostępność

□ Standard
□ Luxury Line
□ xLine
□ Pakiet sportowy M

Drewno szlachetne ciemnego dębu, blyszczące, listwa akcentowa: perłowy chrom

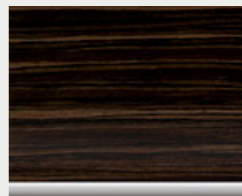

Dostępność

□ Standard

Skóra Vernasca MAMY, mokka, kolor wnętrza: czarny



Dostępność

□ Luxury Line
□ xLine
□ Pakiet sportowy M

Skóra Vernasca MAPQ, czarna z ozdobnym stebnowaniem, kolor wnętrza: czarny

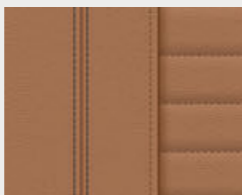

LISTWY OZDOBNE

Dostępność

■ Standard

Ciemne oksydowane srebro, matowe, listwa akcentowa: perłowy chrom; na desce rozdzielczej, konsoli środkowej i uchwytych drzwi

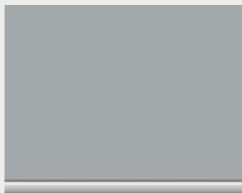

LISTWY OZDOBNE BMW INDIVIDUAL

Dostępność

□ Standard
□ Luxury Line
□ xLine
□ Pakiet sportowy M

Listwy ozdobne BMW Individual⁵ 4ML czarny lakier fortepianowy



Dostępność

□ Standard

Skóra Vernasca MAFY, beż Canberra, kolor wnętrza: czarny

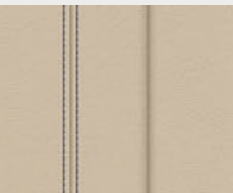

SKÓRA BMW INDIVIDUAL

Dostępność

□ Standard
□ Luxury Line
□ xLine
□ Pakiet sportowy M

Rozszerzona tapicerka BMW Individual Merino ze skóry o delikatnej fakturze^{3,5} VATQ trufłowa

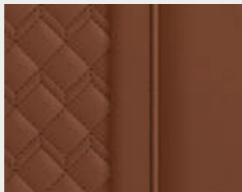

Dostępność

■ Pakiet sportowy M

Aluminium Rhombicle na desce rozdzielczej, konsoli środkowej i drzwiach, listwa akcentowa: perłowy chrom



PODSUFITKA BMW INDIVIDUAL

Dostępność

□ Standard
□ Luxury Line
□ xLine
■ Pakiet sportowy M

Podsufitka BMW Individual 775 antracytowa

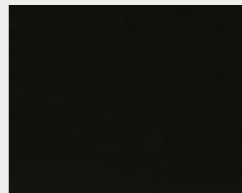

Dostępność

□ Pakiet sportowy M

Skóra Vernasca⁴ MANL, czarna z kontrastującym stebnowaniem w kolorze niebieskim, kolor wnętrza: czarny

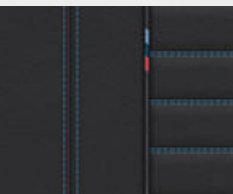

Dostępność

□ Standard
□ Luxury Line
□ xLine
□ Pakiet sportowy M

Rozszerzona tapicerka BMW Individual Merino ze skóry o delikatnej fakturze^{3,5} VAEW kość słoniowa

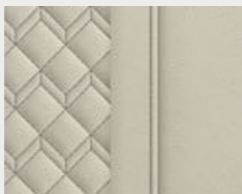

Dostępność

□ Standard
□ Luxury Line
□ xLine
□ Pakiet sportowy M

Aluminium z delikatnym szlifem na desce rozdzielczej, konsoli środkowej i drzwiach, listwa akcentowa: perłowy chrom



Dostępność

□ Standard¹
■ Luxury Line
□ xLine
□ Pakiet sportowy M

Skóra Vernasca MAH7, czarna z ozdobnym stebnowaniem, kolor wnętrza: czarny

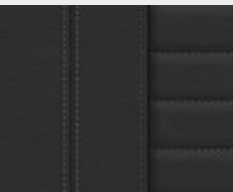

Dostępność

□ Standard
□ Luxury Line
□ xLine
□ Pakiet sportowy M

Rozszerzona tapicerka BMW Individual Merino ze skóry o delikatnej fakturze^{3,5} VAHZ czerwień Fiona i czarna

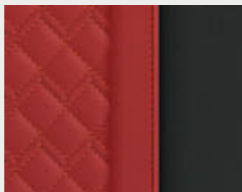

Dostępność

□ Standard
□ Luxury Line
□ xLine
□ Pakiet sportowy M

Drewno szlachetne o otwartych porach Finesline Cove na desce rozdzielczej, konsoli środkowej i drzwiach, listwa akcentowa: perłowy chrom



Dostępność

□ Standard¹
□ Luxury Line
□ xLine
□ Pakiet sportowy M

Skóra Vernasca MAFO, beż Canberra z ozdobnym stebnowaniem, kolor wnętrza: czarny

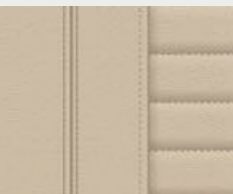

Dostępność

□ Standard
■ Luxury Line
□ xLine
□ Pakiet sportowy M

Drewno szlachetne szarej topoli słojuwanej, listwa akcentowa: perłowy chrom

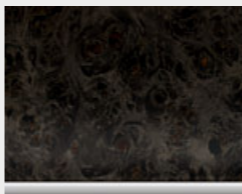

Prosimy pamiętać, że nawet w przypadku użycia zgodnego z przeznaczeniem po pewnym czasie mogą wystąpić zabrudzenia tapicerki, których nie da się usunąć. Może to być spowodowane szczególnie przez farbującą odzież.

Prosimy pamiętać, że kolor wnętrza zależy od wybranego koloru tapicerki.

¹ W wersji podstawowej tylko w połączeniu z fotelami z aktywną wentylacją.

² Tylko w połączeniu z fotelami standardowymi.

³ Tylko w połączeniu z fotelami sportowymi.

⁴ Z deską rozdzielczą obitą materiałem Sensatec z ekskluzywnymi szwami w kolorze niebieskim.

⁵ Przewidywany termin wprowadzenia: 12/2017.

OBREĆCZE KÓŁ I OPONY.

Dowiedz się więcej dzięki nowej aplikacji Katalogi BMW dostępnej teraz na smartfony i tablety.



□ 21-calowe obręcze kół BMW Individual ze stopów lekkich V Spoke 726 I Bicolor Orbit Grey, polerowane, z ogumieniem mieszanym i funkcją jazdy awaryjnej, przód 8,5J x 21, opony 245/40 R21, tył 9,5J x 21, opony 275/35 R21.



□ 21-calowe obręcze kół M ze stopów lekkich Double Spoke 718 M Bicolor Cerium Grey, matowe, polerowane², z ogumieniem mieszanym i funkcją jazdy awaryjnej, przód 8,5J x 21, opony 245/40 R21, tył 9,5J x 21, opony 275/35 R21.



■ 18-calowe obręcze kół ze stopów lekkich V Spoke 618 Reflex Silver z funkcją jazdy awaryjnej, 7J x 18, opony 225/60 R18.



□ 18-calowe obręcze kół ze stopów lekkich Turbine Styling 689 Bicolor Jet Black niemetalizowane, polerowane, z funkcją jazdy awaryjnej, BMW EfficientDynamics, 7J x 18, opony 225/60 R18.



□ 19-calowe obręcze kół ze stopów lekkich V Spoke 691 Reflex Silver z funkcją jazdy awaryjnej, 7,5J x 19, opony 245/50 R19.



□ 19-calowe obręcze kół ze stopów lekkich V Spoke 692 Bicolor Ferric Grey, polerowane, z funkcją jazdy awaryjnej, 7,5J x 19, opony 245/50 R19.



□ 20-calowe obręcze kół ze stopów lekkich Y Spoke 695 Bicolor Orbit Grey, polerowane, z ogumieniem mieszanym i funkcją jazdy awaryjnej, przód 8J x 20, opony 245/45 R20, tył 9,5J x 20, opony 275/40 R20.



□ 20-calowe obręcze kół ze stopów lekkich V Spoke 697 Bicolor Ferric Grey, polerowane, z ogumieniem mieszanym i funkcją jazdy awaryjnej, przód 8J x 20, opony 245/45 R20, tył 9,5J x 20, opony 275/40 R20.



□ 20-calowe obręcze kół M ze stopów lekkich Double Spoke 699 M Bicolor Orbit Grey, polerowane¹, z ogumieniem mieszanym i funkcją jazdy awaryjnej, przód 8J x 20, opony 245/45 R20, tył 9,5J x 20, opony 275/40 R20.



○ 21-calowe obręcze kół BMW M Performance ze stopów lekkich Y Spoke 701 M Bicolor Black, matowe, zewnętrzne powierzchnie polerowane. Kompletna koła letnie z ogumieniem mieszanym i funkcją jazdy awaryjnej. Opony z przodu 245/40 R21, z tyłu 275/35 R21.

ORYGINALNE AKCESORIA BMW.

Wyposażenie 40 | 41

■ wyposażenie standardowe □ wyposażenie dodatkowe ○ Akcesoria



○ Nowoczesny **pojemnik dachowy** w kolorze czarnym z tytanowosrebrnymi bokami ma pojemność 520 l i pasuje do wszystkich systemów belek dachowych BMW. Dwustronny system otwierania z potrójnym zamkiem centralnym po obu stronach umożliwia łatwy załadunek i utrudnia kradzież zawartości pojemnika.



○ **Bagażnik tylny na rowery Pro 2.0** jest lekki, a przy tym stabilny – jego udźwignie wynosi do 60 kg. Jest niezwykle prosty w obsłudze i umożliwia transport dwóch rowerów lub rowerów elektrycznych (z możliwością rozbudowy na trzy rowery). Funkcja odchylania zapewnia w każdej chwili łatwy dostęp do bagażnika.



○ Wysokiej klasy **20-calowe obręcze kół ze stopów lekkich Y Spoke 695** wykonane są w matowym kolorze czarnym i mają ramiona na dwóch płaszczyznach. Kompletna koła letnie z ogumieniem mieszanym i funkcją jazdy awaryjnej. Rozmiar kół 8J x 20 z oponami 245/45 R20 103W XL RSC z przodu oraz 9,5J x 20 z oponami 275/40 R20 106W XL RSC z tyłu. Również dostępne jako zestaw kompletnych kół zimowych.



○ **Dywaniki całoroczne:** idealnie dopasowane zabezpieczenie przed wilgocią i brudem w przestrzeni na nogi z przodu. Czarna wersja ze szlachetną wstawką X3 idealnie pasuje do wnętrza.

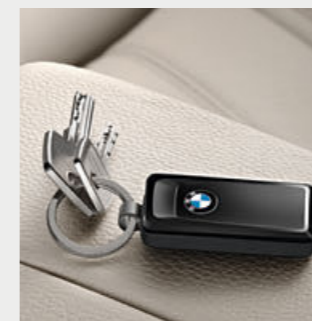

○ **Activity Key:** do bezkluczkowego otwierania i zamykania zamka centralnego oraz uruchamiania silnika; wodoszczelny do 5 bar; z oddzielnym akcesorium możliwość noszenia jako klips, breloczek lub pasek na rękę; wariant „Sport” z logo BMW.

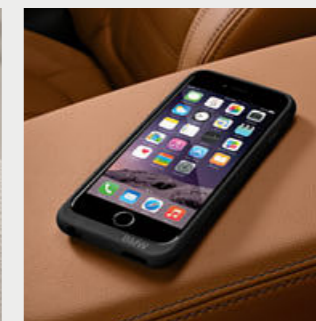

○ **Etui do ładowania bezprzewodowego** do indukcyjnego ładowania urządzeń iPhone™ 6/6S firmy Apple; etui na telefon służy jednocześnie jako etui ochronne.

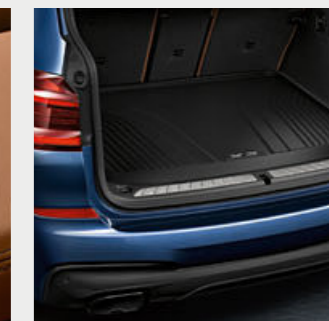

○ **Wanienka do bagażnika:** antypoślizgowa, wodoodporna, wytrzymała mata chroniąca bagażnik przed brudem i wilgocią. W kolorze czarnym ze szlachetną wstawką X3 odpowiednio do wnętrza.

¹ Tylko w połączeniu z pakietem sportowym M.
² Tylko w BMW X3 M40i.

BMW X3	xDrive20i ⁷	xDrive30i ⁷	M40i	xDrive20d	xDrive30d
--------	------------------------	------------------------	------	-----------	-----------

Masa						
Masa własna wg UE (xDrive) ¹	kg	1790 ³	1790 ³	1885	1825	1895
Dopuszczalna masa całkowita (xDrive)	kg	2385 ³	2385 ³	2455	2420	2500
Ładowność (xDrive)	kg	660 ³	660 ³	640	660	660
Dopuszczalna masa przyczepy niehamowanej (xDrive) ²	kg	750 ³	750 ³	750	750	750
Dopuszczalna masa przyczepy hamowanej do nachylenia maks. 12% / maks. 8% (xDrive) ²	kg	2400/2400 ³	2400/2400 ³	2400/2400	2400/2400	2400/2400
Pojemność bagażnika	l	550–1600 ³	550–1600 ³	550–1600	550–1600	550–1600

Silnik						
Cylindry / zawory		4/4 ³	4/4 ³	6/4	4/4	6/4
Pojemność skokowa	cm ³	1998 ³	1998 ³	2998	1995	2993
Moc maksymalna / znamionowa prędkość obrotowa	kW (KM) / obr/min	135 (184) / 5000 ³	185(252) / 5200 ³	265 (360) / 5500–6500	140 (190) / 4000	195 (265) / 4000
Maks. moment obrotowy / prędkość obrotowa	Nm/obr/min	290/1350–4250 ³	350/1450–4800 ³	500/1520–4800	400/1750–2500	620/2000–2500

Przeniesienie napędu						
Rodzaj napędu		na cztery koła	na cztery koła	na cztery koła	na cztery koła	na cztery koła
Standardowa skrzynia biegów (xDrive)		8-stopniowa Steptronic	8-stopniowa Steptronic	8-stopniowa Steptronic sportowa	8-stopniowa Steptronic	8-stopniowa Steptronic

Osiągi						
Prędkość maksymalna (xDrive)	km/h	215 ³	240 ³	250 ⁴	213	240
Przyspieszenie (xDrive) 0–100 km/h	s	8,3 ³	6,3 ³	4,8	8,0	5,8

Zużycie ^{5,6}						
Cykl miejski (xDrive)	l/100 km	– ³	– ³	11,1–10,8	5,8–5,4	6,6–6,3
Cykl pozamiejski (xDrive)	l/100 km	– ³	– ³	7,0–6,7	5,2–4,8	5,7–5,3
Cykl mieszany (xDrive)	l/100 km	7,2 ³	7,4 ³	8,4–8,2	5,4–5,0	6,0–5,7
Emisja CO ₂ w cyklu mieszanym (xDrive)	g/km	165 ³	168 ³	193–188	142–132	158–149
Klasa energetyczna (xDrive)		C ³	C ³	D ³	A ³	B/A ³
Pojemność zbiornika paliwa ok.	l	65 ³	65 ³	65	60	68

Koła / opony						
Rozmiar opon		225/60 R18 W ³	225/60 R18 W ³	245/45 R20 W / 275/40 R20 W	225/60 R18 W	225/60 R18 W
Rozmiar obręczy kół		7J x 18 ³	7J x 18 ³	8J x 20/9,5J x 20	7J x 18	7J x 18
Materiał		stop lekki ³	stop lekki ³	stop lekki	stop lekki	stop lekki

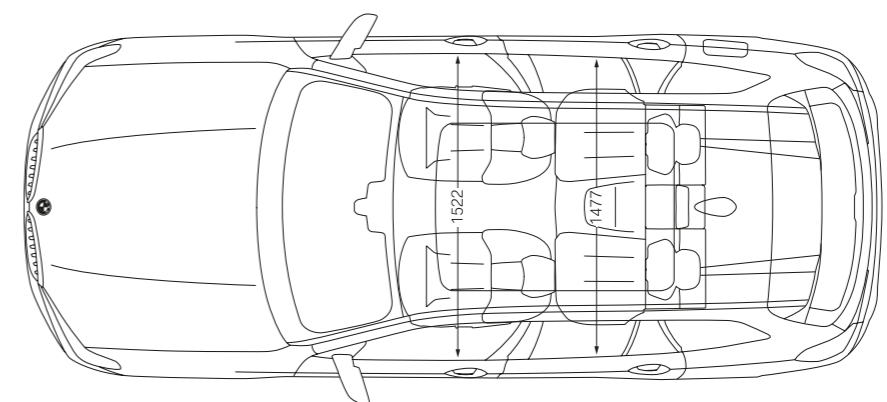
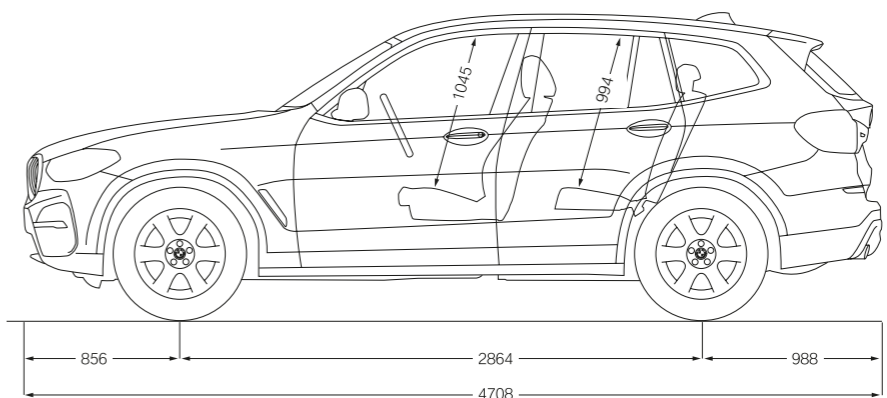
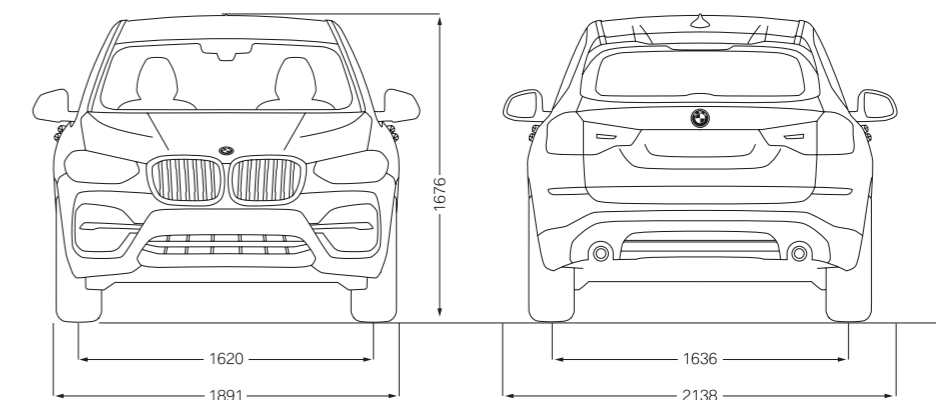

Wszystkie wartości na rysunkach technicznych podano w mm.
Podane osiągi, zużycie paliwa i emisja CO₂ obowiązują dla samochodów ze standardową skrzynią biegów.

¹ Podane wartości uwzględniają 90-procentowe napełnienie zbiornika paliwa i 75 kg wagi kierowcy. Masa własna dotyczy samochodów z wyposażeniem standardowym. Wyposażenie dodatkowe może zwiększać rzeczywistą masę pojazdu.

² Rzeczywista masa całkowita przyczepy nie może przekraczać dopuszczalnej masy przyczepy z uwzględnieniem dopuszczalnego obciążenia haka holowniczego.

³ Wstępne wartości. Brakujące dane nie były dostępne w chwili zamknięcia wydania.

⁴ Ograniczona elektronicznie.

⁵ BMW zaleca stosowanie benzyny bezołowiowej o liczbie oktanowej 95. Dopuszczalne jest stosowanie paliwa bezołowiowego o liczbie oktanowej 91 lub wyższej i zawartości etanolu do 10% (E10). Dane dotyczące mocy i zużycia odnoszą się do paliwa o liczbie oktanowej 98.

⁶ Wskazane dane dotyczące zużycia paliwa oraz emisji CO₂ zostały określone zgodnie z dotychczas obowiązującą procedurą pomiarową określoną w Rozporządzeniu (WE) nr 715/2007 z dnia 20 czerwca 2007 r. w sprawie homologacji typu pojazdów silnikowych w odniesieniu do emisji zanieczyszczeń pochodzących z lekkich pojazdów pasażerskich i użytkowych (Euro 5 i Euro 6) oraz w sprawie dostępu do informacji dotyczących naprawy i utrzymania pojazdów w brzmieniu obowiązującym w chwili udzielenia homologacji. Dane dotyczą pojazdów z wyposażeniem podstawowym w Polsce, natomiast wskazane zakresy uwzględniają różnice wynikające z wybranego rozmiaru kół i opon pojazdu. Od dnia 1 września 2017 r. niektóre nowe pojazdy będą homologowane z wykorzystaniem światowej zharmonizowanej procedury badania pojazdów lekkich (WLTP), która jest nową, bardziej realistyczną procedurą pomiaru zużycia paliwa i emisji CO₂. Od dnia 1 września 2018 r. WLTP w pełni zastąpi nowy europejski cykl jezdny (NEDC), który stanowi obecną procedurę badania. Ze względu na bardziej realistyczne warunki badania wartości zużycia paliwa i emisji CO₂ mierzone na podstawie WLTP są w wielu przypadkach wyższe od wartości mierzonych na podstawie NEDC. Wartości wskazane dla pojazdów oznaczonych (3) zostały określone na podstawie nowej procedury WLTP, a dla porównania zestawione z wynikami obecnie obowiązującej procedury NEDC.

⁷ Przewidywana dostępność od 12/2017.

BMW X3 M40i.

6-cylindrowy rzędowy silnik benzynowy M Performance TwinPower Turbo, moc 265 kW (360 KM), 21-calowe obręcze kół M ze stopów lekkich Double Spoke 718 M z ogumieniem mieszanym, lakier metalizowany w kolorze niebieskim Phytonic, sportowe fotele przednie w skórze Vernasca w kolorze koniaku z dekoracyjnym stebnowaniem, listwy ozdobne z aluminium Rhombic z listwą akcentową w perłowym chromie, deska rozdzielcza w czarnym Sensatecu.

W katalogu przedstawione są modele, elementy wyposażenia i możliwości konfiguracji (wyposażenie standardowe i dodatkowe) pojazdów dostarczanych przez BMW AG na rynek niemiecki. Zakres wyposażenia i możliwości konfiguracji wyposażenia standardowego i dodatkowego w poszczególnych modelach mogą ulec zmianie po terminie zamknięcia wydania 13.06.2017 r. oraz w innych krajach Unii Europejskiej. Szczegółowych informacji udzielają salony sprzedaży BMW. Zmiany konstrukcji i wyposażenia zastrzeżone.

© BMW AG, Monachium / Niemcy. Przedruk, również we fragmentach, tylko za pisemną zgodą BMW AG, Monachium.

4 11 003 335 83 2 2017 BM. Wydrukowano w Niemczech 2017 r.

